

Flex S

Ausleger für Wetterstationen, 1 Kugelgelenk

Technische Daten und Installationshinweise

Artikelnummer 30119



1. Beschreibung

Mit dem **Ausleger Flex S** lassen sich Wetterstationen und -sensoren flexibel an der Wand montieren. Folgende Wetterstationen können am Ausleger befestigt werden:

- Wetterstationen Suntracer KNX (basic), Suntracer KNX-GPS und KNX-Wettersensoren
- Wetterstation der Steuerungen Solexa, Solexa II, Arexa
- Wetterstationen P03-RS485 und RS485-Wettersensoren
- Wetterstationen P03-Modbus
- Wetterstationen Suntracer KNX sl (einschließlich light und basic) und KNX sl-Wettersensoren
- Wetterstation P04i-GPS (Steuerungen WS1/WS100 Color/Style und KNX WS1000 Style)
- Wetterstationen P04-RS485
- Sensoren Vari KNX

1.0.1. Lieferumfang

- Ausleger mit Platte für Wandmontage und Platte für Wetterstation
- 2x Zylinderschraube DIN 912 M4x20 Ausführung Edelstahl für Vari
- 2x Zylinderschraube DIN 912 M4x25 Ausführung Edelstahl für P04/Suntracer sl
- 2x Zylinderschraube DIN 912 M4x8 Ausführung Edelstahl P03/Solexa/Suntracer
- 2x Scheibe DIN125 4,3 Ausführung Edelstahl (wird bei allen Varianten benötigt)

1.1. Technische Daten

Farbe	Pulverbeschichtet weiß RAL 9003 seidenmatt
Gelenke	1 Kugelgelenk 25°
Gesamtlänge	ca. 64 mm
Gewicht	ca. 152 g

Das Produkt ist konform mit den Bestimmungen der EU-Richtlinien.

2. Montage



ACHTUNG!

Kugelgelenk nicht öffnen!

Beim Öffnen des Kugelgelenks muss mit dem Verlust der Druckfeder und des Kunststoffgegenlagers gerechnet werden.

Verwenden Sie geeignetes Befestigungsmaterial (Schrauben, Dübel) für die Befestigung der Wand-Montageplatte und achten Sie auf einen tragfähigen Untergrund.

2.1. Maße

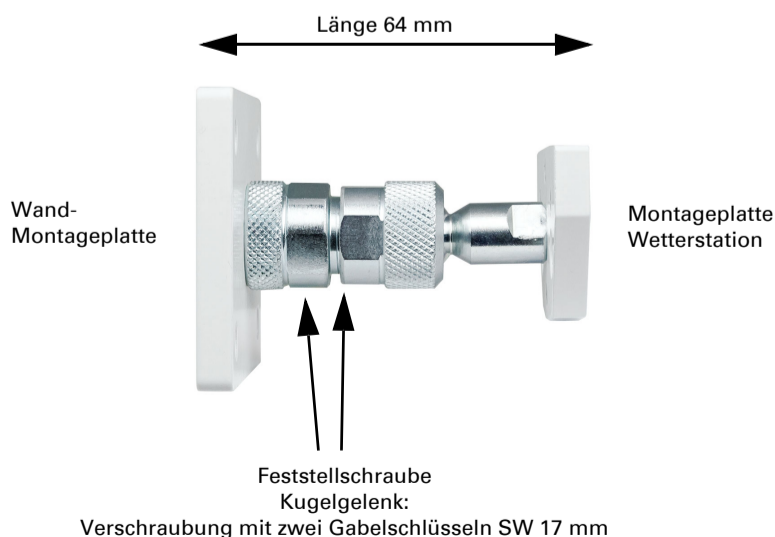

Wand-Montageplatte:



Abb. 1
Lochdurchmesser 6,2 mm

2.2. Sensor anbringen

2.2.1. Typ P03/Solexa/Suntracer

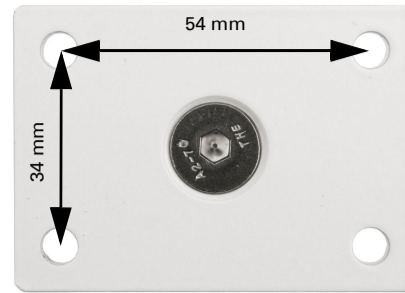

Abb. 2
Verwenden Sie zum Montieren die Zylinderschrauben DIN 912 M4x8 und legen Sie die Scheiben DIN 125 unter die Schrauben-Köpfe.

Abb. 3

Montageplatte Sensor

Halter Typ P03/Solexa/Suntracer

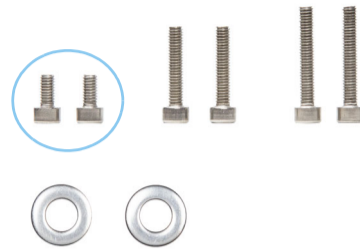
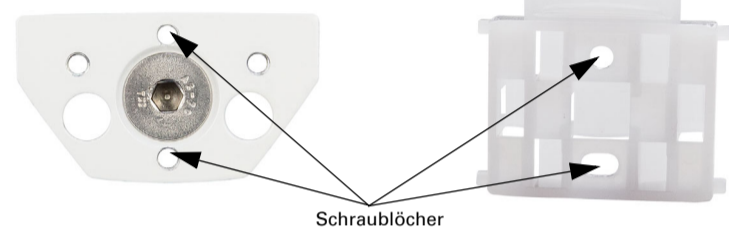

Schraublöcher



Abb. 4
Schieben Sie das Wetterstations-Gehäuse von oben in den auf der Platte montierten Halter. Die Zapfen des Halters müssen dabei in den Schienen des Gehäuses einrasten.

2.2.2. Typ P04/Suntracer sl - Anschluss-System 2018



Abb. 5
Verwenden Sie zum Montieren die Zylinderschrauben DIN 912 M4x25 und legen Sie die Scheiben DIN 125 unter die Schrauben-Köpfe.

Abb. 6

Montageplatte Sensor

Halterung P04/Suntracer sl

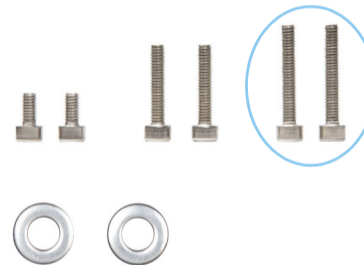
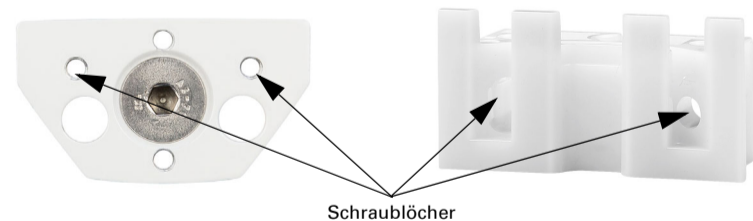

Schraublöcher

Schieben Sie das Gerät von oben auf die montierte Halterung. Ziehen Sie die Schraube der Halterung an, um das Gerät zu sichern.

2.2.3. Typ Vari



Abb. 7
Verwenden Sie zum Montieren die Zylinderschrauben DIN 912 M4x20 und legen Sie die Scheiben DIN 125 unter die Schrauben-Köpfe.

Abb. 8

Montageplatte Sensor

Rückseite Vari

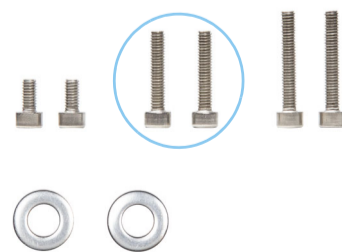
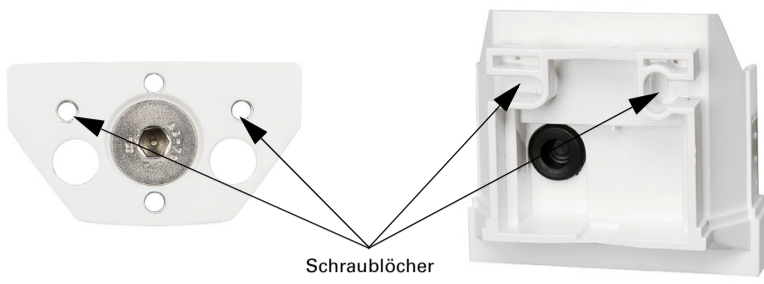

Schraublöcher

Die Löcher im Gehäuseunterteil müssen für die Verschraubung vorsichtig ausgebrochen werden. Das Gehäuseunterteil wird von Innen mit der Sensor-Montageplatte verschraubt.